

# Produkt-Datenblatt

MWL-R400I-38HF WS<sub>G2</sub>  
LED Wand- u. Deckenanbauleuchte  
Art.-Nr.: 2010 0187

**LUXERO**<sup>®</sup>  
**Leuchten & LED-Technik**

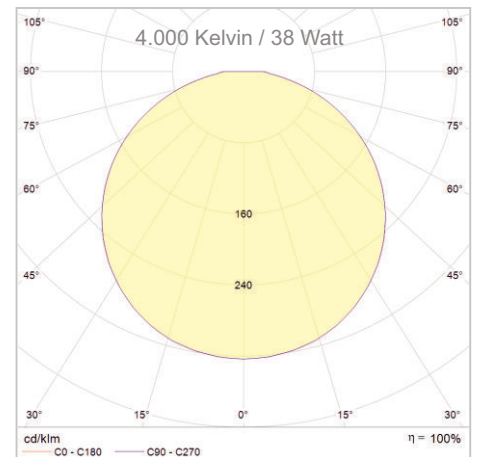
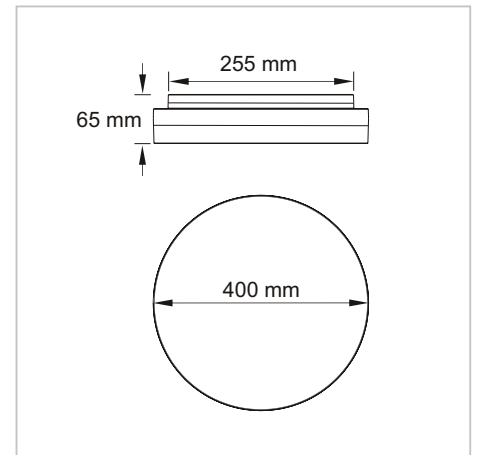

## TECHNISCHE DATEN

Betriebsspannung: 230 VAC  
Frequenz: 50 Hz  
Systemleistung einstellbar: 29 / 38 W  
Leuchtmittel: LED  
Ausstrahlwinkel: 110°  
Farbtemperatur einstellbar: 3.000 K (Warmweiß)  
4.000 K (Neutralweiß)  
Lichtstrom einstellbar: 3.200 lm bei 29 W  
4.200 lm bei 38 W  
Farbwiedergabe: CRI>80  
Max. Anz. SI-Automat: 56 Stk. @ B10 / 90 Stk. @ B16  
56 Stk. @ C10 / 90 Stk. @ C16  
Erfassungsbereich: Max. 5 m / Deckenmontage  
HF-Sensor: Max. 8 m / Wandmontage  
Gehäusematerial: Polycarbonat  
Gehäusefarbe: Weiß  
Schlagfestigkeit: IK08  
Schutzart: IP20 Wandmontage  
IP54 Deckenmontage  
Schutzklasse: II  
Lebensdauer: 40.000 Std. / L80 (B20)  
Gewicht: 2,15 kg

## PRODUKTBESCHREIBUNG

LED Wand- u. Deckenanbauleuchte mit HF-Sensor.  
Leuchten mit und ohne Sensor  
miteinander kombinierbar.

Gewünschte Leistung / Helligkeit und Farbtemperatur  
mittels Schiebeschalter einstellbar.

Homogene Lichtdichte  
über die gesamte Lichtaustrittsfläche.

Zwei rückseitige Kabeleinführungen zur  
Durchgangsverdrahtung.  
Mit abschaltbarem Indirektanteil.  
Steckverbinder zwischen Wandbefestigung und  
Leuchtenkörper.  
Schnellanschluss durch Steckverbinderklemme.  
Schnellmontage durch abnehmbare Wandhalterung,

## ANWENDUNG

-Flur- und Foyerbeleuchtung, Treppenhäuser und  
Korridore

Stand: 20.01.2023

# HF-Sensor

## Prinzip

Ein HF-Sensor sendet in einem Bereich von (5,8 GHz) aktiv hochfrequente elektromagnetische Wellen aus. Er reagiert auf die Veränderungen von zurückreflektierenden Wellen von Gegenständen. Das Ein- bzw. Ausschalten erfolgt je nach Einstellung der Parameter der DIP-Schalter.

**Achtung**, die Erfassung einer Bewegung ist auch durch dünne Wände, Trockenbauwände, Glasscheiben und Türen möglich. Dies ist bei der Auswahl des Montageortes zu beachten.

## Erkennungsmuster

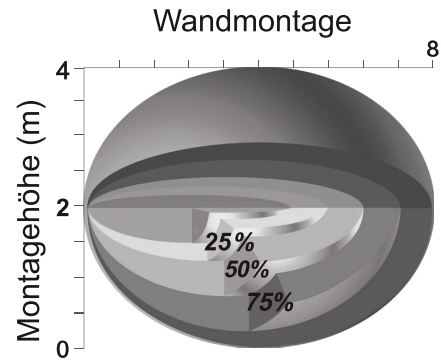
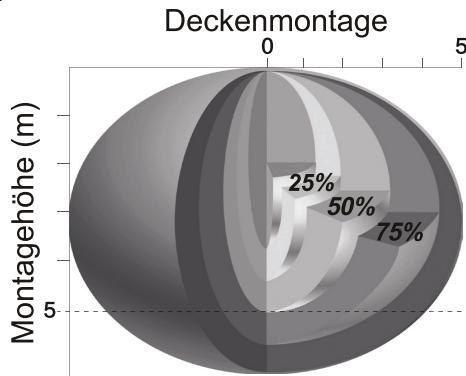

Die Konfiguration des Sensors erfolgt durch die Einstellung der DIP-Schalter.

Erfassungsreichweite			Ausschaltverzögerung			Lichtempfindlichkeit			Nachlaufzeit			Gedimmtes Licht	
Nr.	1	2	Nr.	3	4	Nr.	5	6	Nr.	7	8	Nr.	9
25%	ON	ON	5S	ON	ON	24H*	ON	ON	0S	ON	ON	10%	ON
50%	ON	OFF	[1M]	ON	OFF	[10 lux]	ON	OFF	30M	ON	OFF	[30%]	OFF
75%	OFF	ON	3M	OFF	ON	50 lux	OFF	ON	[60M]	OFF	ON		
[100%]	OFF	OFF	5M	OFF	OFF	100 lux	OFF	OFF	∞**	OFF	OFF		

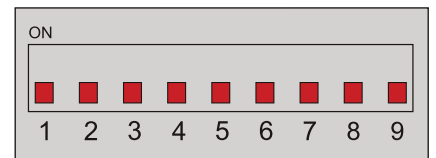

[ ] : Voreinstellung  
 100% : 5m Deckenmontage  
 100% : 8m Wandmontage  
 \* : keine Lichterkennung

Anschluss von Leuchten ohne Sensor an einer Sensorleuchte.

1~n = max. 170 Watt / Tabelle unten

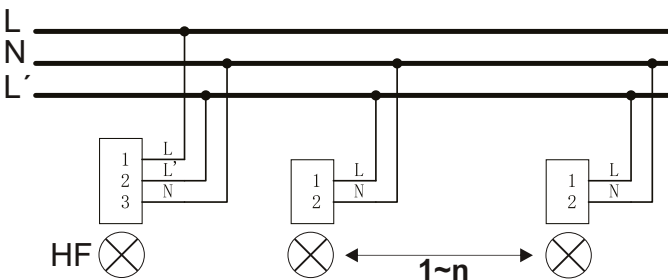

Anschluss von Leuchten mit Sensor in Kombination mit Leuchten ohne Sensor.

1~m = max. 100 Stück. / 1~n = max. 170 Watt

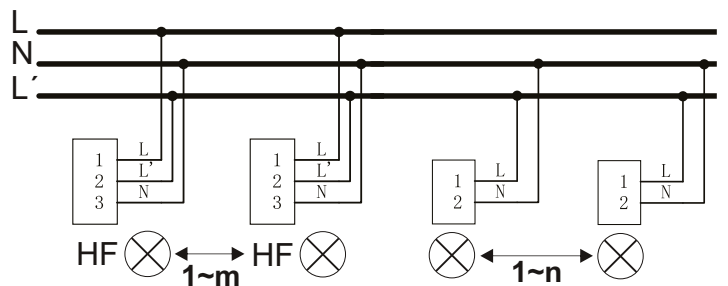

Max. Anzahl an Leuchten ohne Sensor in einem Kreis, max. 170 Watt

Wattage	Maximale Anzahl (n)
10W	17 Stk.
18W	9 Stk.
24W	7 Stk.

Anschlussklemme mit HF-Sensor

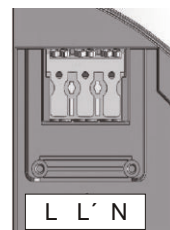

Anschlussklemme ohne HF-Sensor

